



MARCHETTI
autogru spa



CW

25.35

SHERPINA

CE
UK
RA



GRU TELESCOPICA SU CINGOLI
TELESCOPIC CRAWLER CRANE
GRUE TELESCOPIQUE SUR CHENILLES
TELESCOP-RAUPENKRAN



MARCHETTI
autogru spa

CW25.35 SHERPINA

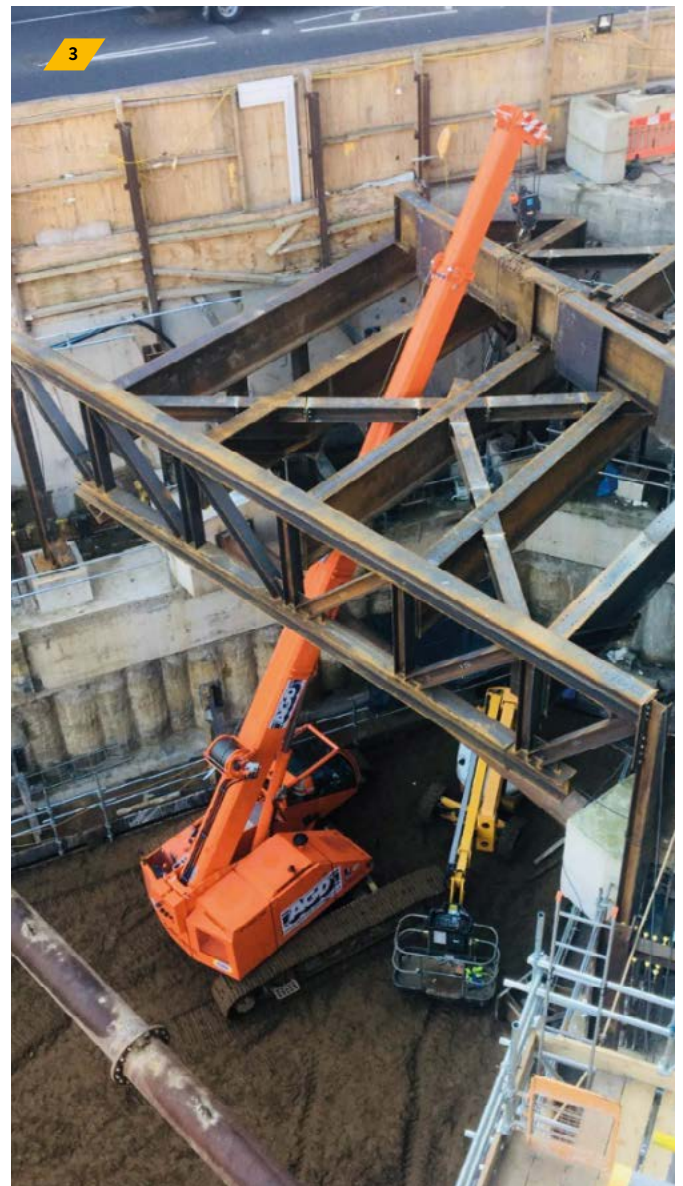



- 1. Compact transport size
- 2. 17 tons Pick & Carry capacity
- 3. Accurate boom movement through WAL system
- 4. With man basket
- 5. Reduced tailswing radius
- 6. Restricted access



MARCHETTI
autogru spa

CW25.35 SHERPINA

Dimensioni (mm) / Dimensions (mm) / Encombrement (mm) / Maße (mm)

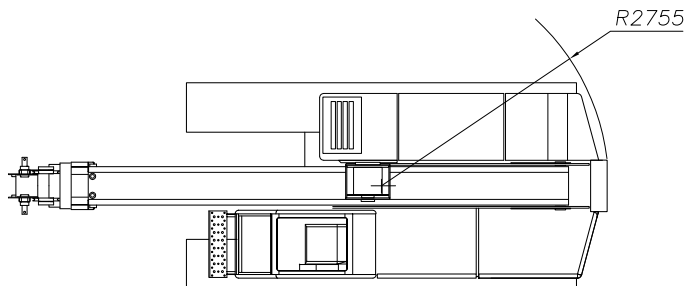
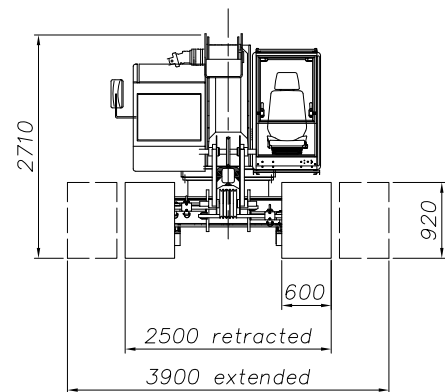
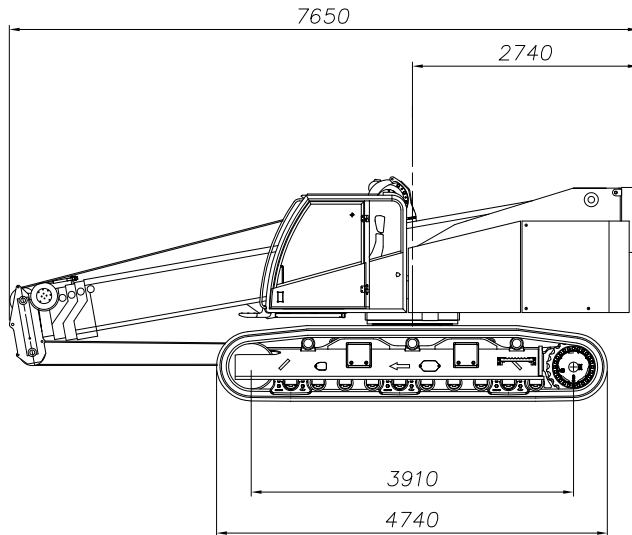

Pesi / Weights / Poids / Gewichte

Zavorra
Counterweight
Contrepoid
Ballast



3.3 t

Massa totale
Total weight
Poids total
Gesamtgewicht

(*)



25500 kg

Pressione spec.
Ground pressure
Pression au sol
Bodenpressung

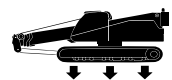

0,57 Kg/cm²

(*) Incluso bozzello standard 20 ton / Including 20 ton hook block / Avec crochet 20 ton standard / Mit standard Haken 20 t.



Prestazioni del carro / Undercarriage performance / Performances / Wagon leistung

	<p>Velocità Speed Vitesse Geschwindigkeit</p>	<p>0-2.8 km/h</p>
	<p>Forza di trazione massima Max driving force Effort maxi de traction Maximale Vortriebskraft</p>	<p>260 kN</p>
	<p>Pendenza superabile Gradeability Pente surmontable Steigungswinkel</p>	<p>70%</p>

Prestazioni della gru / Crane performances / Performance de la grue / Geschwindigkeiten

	<p>Infinitamente variabile Infinitely variable Infinement variable Stufenlos</p>	<p>Fune: diametro/ lunghezza Rope: diameter/length Câble : diam/longueur Seil: Durchmesser/Länge</p>	<p>Sforzo max sulla fune Max single line pull Effort maxi sur le câble Max Seilzug</p>
	<p>0-100 m/min</p>	<p>14 mm / 110 m</p>	<p>34 kN</p>
	<p>360°: 0-1.6 min-1</p>		
	<p>7/25.5 m : 95 s</p>		
	<p>-10°/80°: 55 s</p>		

Bozzelli / Hook blocks / Moufles / Blöche

<p>Tipo / Type Type / Typ</p>	<p>Carrucole / Sheaves Poulies / Rollien</p>	<p>Taglie / Lines Brins / Strange</p>	<p>Peso / Weight Poids / Gewicht (Kg)</p>
<p>20 t</p>	<p>3</p>	<p>6</p>	<p>210</p>
<p>12 t</p>	<p>1</p>	<p>2</p>	<p>170</p>
<p>5 t</p>	<p>0</p>	<p>0</p>	<p>0</p>



MARCHETTI
autogru spa

CW25.35 SHERPINA

Altezze di sollevamento / Maximum tip height / Hauteurs de levage / Hubhohen



7.0 - 25.5 m

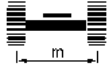

3,3 m



360°



3,3 t

DIN
ISO

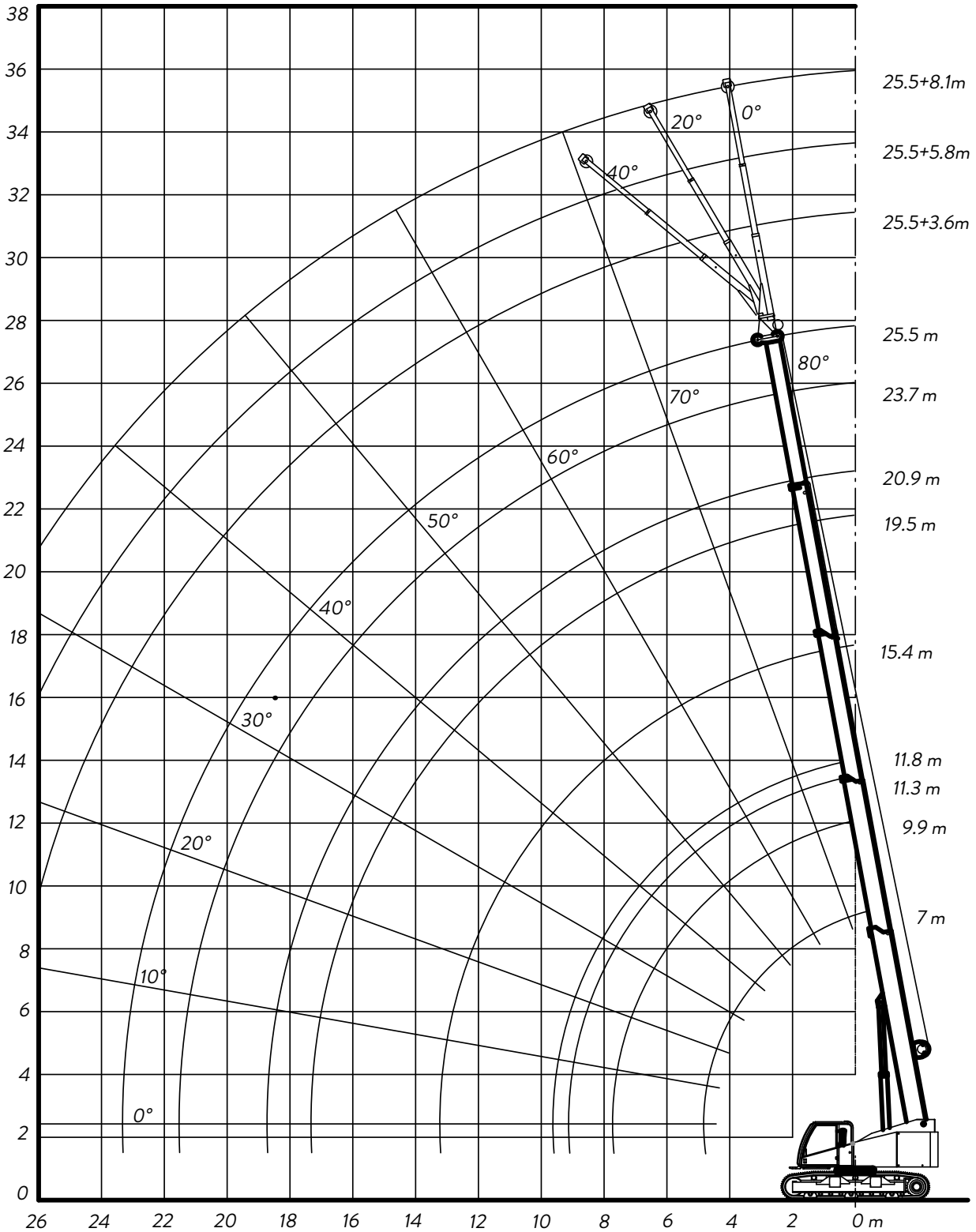
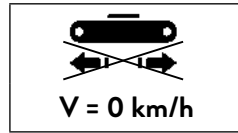
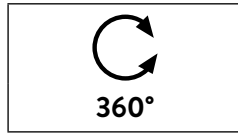
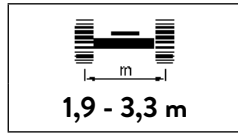
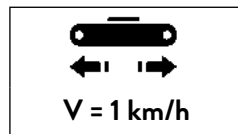
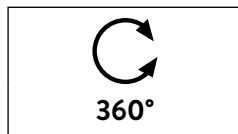
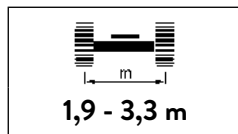
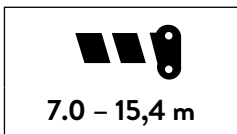



Table di portata / Load charts / Tableaux des charges / Traglasttabelle



m	7,0		9,9		11,3		11,8		15,4		19,5		20,9		23,7		25,5	
	1,9	3,3	1,9	3,3	1,9	3,3	1,9	3,3	1,9	3,3	1,9	3,3	1,9	3,3	1,9	3,3	1,9	3,3
	t	t	t	t	t	t	t	t	t	t	t	t	t	t	t	t	t	t
2	12,9	25																
2,5	12,9	20	16	20	15	15												
3	11,9	18	11,5	17,8	11,4	15	11,4	15										
3,5	9,1	16	8,9	15,8	8,8	15	8,7	13,8	8,9	8,9	8,9	8,9	8,5	8,5				
4	7,3	14,4	7	14,3	7	14,1	6,9	12,6	8,3	8,9	7,8	8,9	7,9	8,5	6,7	6,7	5,8	5,8
5			4,8	10,1	4,7	10	4,7	10	5,9	8,9	6	8,9	5,5	8,5	5,8	6,7	5,7	5,8
6			3,4	8,1	3,3	8,2	3,3	8,3	4,4	8,5	4,5	8,1	4,1	8,2	4,4	6,7	4,2	5,4
7			2,4	6,2	2,4	6,4	2,4	6,4	3,5	6,6	3,6	6,2	4,4	6,3	3,4	6,4	3,3	4,7
8					1,7	5,1	1,7	5,1	2,8	5,4	2,9	5	3,6	5,1	2,7	5,2	2,6	4,2
9					1,4	4,3	1,2	4,2	2,2	4,4	2,3	4,3	2,9	4,1	2,2	4,2	2,1	3,8
10									1,8	3,7	1,9	3,9	2,4	3,4	1,8	3,5	1,7	3,4
11									1,5	3,2	1,6	3,3	2	2,9	1,4	3	1,4	3
12									1,2	2,7	1,3	2,8	1,6	2,5	1,2	2,6	1,1	2,6
13									1,1	2,4	1,1	2,5	1,4	2,1	1	2,3	0,9	2,2
14											0,9	2,2	1,1	1,85	0,8	2	0,7	1,9
15											0,8	1,9	0,9	1,7	0,6	1,7	0,5	1,6
16											0,6	1,7	0,8	1,55	0,5	1,5	0,4	1,4
17											0,5	1,4	0,5	1,45		1,3		1,2
18													0,4	1,3		1,1		1
19																1		0,9
20																0,8		0,7
21																0,7		0,6
22																		0,5
23																		0,4





m	7,0		9,9		11,3		15,4		19,5	
	1,9	3,3	1,9	3,3	1,9	3,3	1,9	3,3	1,9	3,3
	t	t	t	t	t	t	t	t	t	t
2,5	12,9	17	13,3	17	13,2	13,5				
3	9,9	16,5	9,6	16,5	9,5	13,5				
3,5	7,6	14,6	7,4	14,5	7,3	13,4	7,8	8	6,6	6,6
4	6	12,6	6,5	12,4	5,8	12,3	6,9	8	6,5	6,6
5			4,5	8,1	3,9	8	4,9	7,9	4,6	6,4
6			3,3	6,5	3,5	6,6	3,7	6,8	3,8	5,9
7			2,5	5	2,7	5,1	2,8	5,3	3	5
8			2,5		2,1	4,1	2,3	4,3	2,4	4
9					1,8	3,6	1,8	3,5	1,9	3,2
10							1,5	3	1,6	2,7
11							1,2	2,5	1,3	2,4
12							1	2,1	1,1	2,1



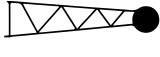
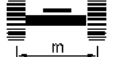

MARCHETTI
autogru spa

CW25.35 SHERPINA

Tabella di portata della prolunga tralicciata / Load charts on the folding jib / Tableaux des charges a la fléchette pliante / Traglasttabelle am Klappspitze

 25.5 m	 3.6/5.8/8.1 M	 3,3 m	 360°	 V = 0 km/h	DIN ISO
---	--	--	---	---	--------------------

	3,6 m			5,8 m			8,1 m		
	0°	20°	40°	0°	20°	40°	0°	20°	40°
	t	t	t	t	t	t	t	t	t
4	3,5								
6	3,5	2,55	1,9	2,2	1,5		1,2		
8	3	2,35	1,8	2,2	1,4	1	1,2	0,85	
10	2,7	2,15	1,7	2	1,25	0,95	1,15	0,75	0,55
12	2,2	2	1,65	1,75	1,15	0,9	1,05	0,7	0,55
14	1,6	1,7	1,6	1,55	1,1	0,9	0,95	0,65	0,5
16	1,1	1,2	1,2	1,2	1	0,85	0,85	0,6	0,5
18	0,7	0,8	0,8	0,9	0,95	0,85	0,75	0,55	0,45
20	0,5	0,5	0,5	0,6	0,7	0,7	0,7	0,55	0,45
22		0,3	0,3	0,4	0,4	0,5	0,5	0,5	0,45
24							0,3	0,4	0,4

IT

- I carichi indicati rispettano la norma EN13000
- La gru può lavorare con velocità del vento corrispondente a 5 e 7 Beaufort, in funzione della lunghezza del braccio.
- I pesi dei ganci e di tutti gli accessori per l'imbragatura fanno parte del carico e devono essere dedotti dai carichi indicati.
- I carichi indicati per il braccio principale sono intesi con prolunga smontata.
- I carichi sono indicati in tonnellate.
- I raggi di lavoro sono calcolati a partire dall'asse di rotazione della torretta.
- Le portate indicate sono intese con cingoli estesi su terreno solido e piano

EN

- The lifting capacities are based on EN13000
- Crane operation is permissible up to wind corresponding to 5 and 7 Beaufort depending on boom length.
- Weight of hook blocks and slings is part of the load, and must be deducted from the capacity ratings.
- The lifting capacities given for the telescopic boom only apply if the folding jib is dismantled.
- Lifting capacities are given in metric tons.
- Working radius is measured from the slewing centerline.
- The lifting capacities shown are valid with fully extended crawlers on a firm, level ground.

FR

- Les charges indiquées respectent la norme EN 13000.
- La grue peut travailler jusqu'à une vitesse du vent correspondant à 5 et 7 Beaufort, en fonction de la longueur de la flèche.
- Les poids du crochets-moufles et de tous les accessoires d'élingage font partie de la charge et sont à déduire des charges indiquées.
- Les charges indiquées pour la flèche principale s'entendent avec la fléchette repliable dé posée.
- Les charges sont indiquées en tonnes.
- Les portées sont calculées à partir de l'axe de rotation de la tourelle.
- Les charges indiquées s'entendent avec les chenilles complètement ouvertes sur un terrain solide et plat.

DE

- Die angegebenen Lasten entsprechen der Norm EN13000
- Der Kran kann bei einer Windgeschwindigkeit von bis zu 5 bzw. 7 Beaufort, je nach Länge des Auslegers, betrieben werden.
- Das Gewicht der Haken und der anderen Zubehörteile sind Teil der Traglast und müssen von den angegebenen Lasten abgezogen werden.
- Die für den Hauptausleger angegebenen Lasten gelten nur, wenn die Verlängerung demontiert ist.
- Die Lasten sind in Tonnen angegeben.
- Die Arbeitsradien sind auf Basis der Rotationsachse Die angegebenen Traglasten gelten bei ausgefahrenen Bodenplatten auf festem und des Oberwagens errechnet.



Descrizione tecnica / Technical description

IT

CARRO

Telaio centrale ad elevata rigidità con due fiancate cingolate ad apertura idraulica (carreggiata variabile).

Suole standard a 3 barre da 600mm.

Trazione indipendente dei 2 cingoli azionata da riduttori epicicloidali con freno negativo e motori idraulici a pistoni a cilindrata variabile. Possibilità di contro rotazione.

MOTORE

Livello Emissioni Stage 5: Diesel Perkins 4 cilindri turbo intercooler, common rail, 129kW@2200rpm, 750Nm@1400rpm.

Post trattamento fumi DOC+DPF+SCR. Serbatoio Ad-blue 19 lt. Serbatoio gasolio da 210 lt.

Livello emissioni Stage 3: disponibile a richiesta.

IMPIANTO ELETTRICO

24 VDC. N.2 batterie da 120Ah

IMPIANTO IDRAULICO

Impianto di tipo "load sensing". Una pompa a cilindrata variabile a pistoni assiali per l'azionamento dei cingoli/gru e due pompe ad ingranaggi per l'azionamento della rotazione e dei servizi.

Possibilità di azionamento di 4 manovre contemporanee. Due leve di comando a 4 posizioni per il comando della gru. Due pedali/leve per il comando trazione, disponibile anche durante l'uso gru. Raffreddamento dell'olio idraulico.

ROTAZIONE

Riduttore epicicloidale con freno automatico a molla. Motore orbitale e valvola di frenatura.

Ralla a due giri di sfere.

ARGANO

Riduttore epicicloidale con freno automatico a molla. Motore a pistoni. Tamburo scanalato. Fune diametro 14mm. Tiro massimo 34 kN.

Bozzello a 3 carrucole, tipo 20 t

BRACCIO

Telescopico in acciaio ad alta resistenza, 1 elemento di base, 1 elemento a filo indipendente, 3 elementi a filo sincronizzato. Sfilamento sotto carico parziale.

Lunghezza del braccio: 7 m – 25.5 m.

DISPOSITIVI DI SICUREZZA

Valvole di massima pressione su tutte le funzioni idrauliche. Valvole di blocco e di controllo sui cilindri e motori idraulici.

Limitatore di carico. Dispositivi di avvertimento acustico e luminoso. Fine corsa in salita e discesa del bozzello. Estintore.

EN

UNDERCARRIAGE

Torsion resistant box construction frame with extendable crawler carriers (variable gauge).

Standard 600mm triple grouser shoes.

Crawler traction with two epicycloidal reducers with automatic spring brake and variable displacement hydraulic piston motors. Counter-rotation available.

ENGINE

Emission level Stage 5: Diesel Perkins 4 cyl. turbo intercooler, common rail, 129kW@2200rpm, 750Nm@1400rpm,

DOC+DPF+SCR exhaust after treatment. Ad-blue reservoir 19 lt. Fuel reservoir 210 lt.

Emission level Tier 3/Stage 3a: available upon request.

ELECTRICAL SYSTEM

24 VDC. N.2 120Ah batteries.

HYDRAULIC SYSTEM

High pressure "load sensing" system. One variable piston pump for crawler/crane's operation and two gear pumps for slewing and services.

Possibility of activating four contemporary manoeuvres. Two joysticks with four positions movement. Two pedal/lever for crawler control, available also during crane operation.

Oil cooler.

SLEWING

Epicycloidal reducer with automatic spring brake.

Orbital hydraulic motor, braking valve.

Slew ring with double balls rim.

HOIST GEAR

Epicycloidal reducer with automatic spring brake.

Piston hydraulic motor. Grooved drum.

Cable: 14 mm diameter.

Pull capacity: 34 kN.

Hook block with 3 sheaves, 20 t type.

BOOM

One base section, one independent telescopic section, three synchronized telescopic sections.

Boom extension with partial load available.

Length ranging from 7 m to 25.5 m.

SAFETY DEVICES

Pressure relief valves on all hydraulic circuits. Safety and pressure valves on all hydraulic devices.

Load limiting device. Acoustic and visual warning devices.

Hoist limit switch. Lower limit switch. Fire extinguisher.



MARCHETTI
autogru spa

CW25.35 SHERPINA

Description technique / Technische Eigenschaften

FR

CHASSIS CHENILLES

Châssis central à haute rigidité avec deux côtés de chenilles à ouverture hydraulique (voie variable) Tuiles standard à 3 nervures de 600 mm de large. Traction de deux chenilles indépendante. Entraînement des chenilles au moyen de moteurs hydrauliques à cylindrée variable et pistons axiaux, réducteurs planétaires et frein négatif. Possibilité de contre-rotation.

MOTEUR

Niveau d'émission Stage 5 : diesel Perkins à 4 cylindres turbo intercooler, common rail, 129kW@2200rpm, 750Nm@1400rpm. Post traitement de gas avec DOC+DPF+SCR. Ad-blue réservoir 19lt. Réservoir gasoil de 210 lt. Niveau d'émissions Stage 3a : disponible sur demande.

SYSTEME ELECTRIQUE

24 VDC. N.2 batteries de 120Ah

SYSTEME HYDRAULIQUE

Système hydraulique "load sensing" avec une pompe à débit variable à pistons axiaux pour les entraînements de la grue et de la translation et deux pompes à engrenages pour l'entraînement de l'orientation et des circuits de service. Possibilité d'exécuter 4 manœuvre en même temps. Deux levier de commande à 4 positions. Le train de chenilles est actionné par 2 pédales. Réfrigérant hydraulique.

ORIENTATION

Réducteur planétaire avec frein d'arrêt commandé par ressort. Moteur hydraulique orbital à cylindrée constante, soupape de freinage. Couronne à deux ranges de billes.

TREUIL

Avec moteur à pistons, réducteur planétaire avec frein d'arrêt commandé par ressort, tambour cannelé. Câble de 14 mm effort maxi 34kN. Moufle à 3 poulies avec capacité 20 t.

FLECHE

Télescopique en acier à haute résistance, 1 élément de base, 1 élément à télescopage indépendant, 3 éléments à télescopage synchronisé, sortie sous charge partielle. Longueur de flèche : 7 m – 25.5 m.

DISPOSITIFS DE SECURITE

Valves de sécurité et limiteurs de pression sur toutes les fonctions hydrauliques. Valves de bloc et de contrôle sur les vérins et les moteurs hydrauliques. Contrôleur de charge. Dispositifs d'avertissement acoustique et lumineux. Dispositifs de limitation de course en montée et descente du moufle. Extincteur.

DE

RAUPENFAHRZEUG

Rahmenmitteleil mit hoher Steifigkeit und zwei seitlichen Raupenfahrwerken mit hydraulischer Öffnung (variable Fahrbreite). Standardbodenplatten mit 600 mm breiten Stegen. Die 2 Raupenkettens sind unabhängig steuerbar und werden von Planetengetrieben mit Fahrwerksbremse und hydraulischen Axialkolben-Verstellmotor angetrieben. Gegenläufige Rotation ist möglich.

MOTOR

Emissionen nach Abgasstufe 5: Diesel Perkins 4 Zylinder Einspritzung, Turbo Intercooler, Common-Rail-Einspritzung, 129 kW bei 2200 U/min, 750 Nm bei 1400 U/min. DOC+DPF+SCR nach der Behandlung der Abgase. Adblue tank 19 Liter. Dieseltank 210 Liter. Emissionneveau /Stage 3a: auf Anfrage.

ELEKTRISCHE ANLAGE

24 Volt Gleichstrom 2 Batterien mit je 120 Ah

HYDRAULIKANLAGE

Anlage des Typs „Load Sensing“. Eine Verstellpumpe mit Axialkolben für den Antrieb der Raupenkettens/des Krans, zwei Zahnradpumpen für den Antrieb der Rotation und der Betriebsfunktionen. Es können bis zu 4 Manöver gleichzeitig ausgeführt werden. Zwei Steuerhebel mit 4 Positionen zur Steuerung des Krans. Zwei Pedale/Hebel zur Traktionssteuerung, auch während der Nutzung des Krans verfügbar. Kühlung des Hydrauliköls.

ROTATION

Planetengetriebe mit automatischer federbelasteter Bremse. Orbitmotoren und Bremsventil. Doppel-Kugeldrehkranz.

HUBWERK

Planetengetriebe mit automatischer federbelasteter Bremse. Kolbenmotor. Nuttrommel. Seil Durchmesser 14 mm. Maximaler Seilzug 34 kN. Flaschenzug mit 3 Rollen, Typ 20 t

AUSLEGER

Teleskopausleger aus Stahl mit hoher Widerstandsfähigkeit, 1 Basiselement, 1 unabhängige Verlängerung, 3 synchrone Verlängerungen. Auszug unter Teillast. Länge des Auslegers: 7 – 25,5 m

SICHERHEITSVORRICHTUNGEN

Sicherheitsdruckventil für alle hydraulischen Funktionen. Absperr- und Steuerventile auf den hydraulischen Zylindern und Motoren. Lastbegrenzer. Akustisches und visuelles Warnsystem. Endanschlag bei Hub und Senkung des Flaschenzugs. Feuerlöscher.



Cabina / Cab / Cabine / Kabine



IT Cabina climatizzata con visibilità a 360° e vetri di sicurezza. Sedile ergonomico riscaldato con sospensione pneumatica, supporto lombare e possibilità di regolazioni multiple. Manipolatori ergonomici integrati nel sedile e monitor a colori da 7".

EN Air conditioning cab with 360° visibility and safety glass, Self-heated ergonomic seat with pneumatic suspension, lumbar support and possibility of multiple adjustments, ergonomic manipulators integrated into the seat and 7" colour display.

FR Cabine climatisée avec visibilité à 360°, et vitres de sécurité. Siège chauffant ergonomique avec suspension pneumatique, support lombaire et possibilité de réglage multiples. Manipulateurs ergonomiques intégrés au siège et écran couleur 7".

DE Klimatisierte Kabine mit 360° Sicht und Sicherheitsglas, Ergonomisch beheizter Sitz mit Luftfederung, Lordosenstütze und Mehrfachverstellung. Ergonomischer Manipulatoren im Sitz und 7 Zoll Farbmonitor.

Accessori / Optional / Equipement en option / Optionen

IT

- Cabina ribaltabile idraulicamente
- Suole a 3 barre da 700 mm
- Suole piatte
- Prolunga telescopica con lunghezza 3.5/5.8/8.1 m ripiegabile a lato del braccio, inclinazione 0°/20°/40°
- Testina ripiegabile per tiro diretto (max 3.5ton)
- Piattaforma aerea
- Radiocomando
- Bozzelli di varie portate
- Limitatore area di lavoro per operare in sicurezza in ambienti ristretti,
- Piattaforma per accesso remoto, localizzazione GPRS.
- Altri a richiesta

EN

- Hydraulic operated tilting cab for improved visibility;
- 700mm Triple grouser shoes
- Flat rack shoes
- 3.6-/5.8/8.1m jib (0°-20°-40° adjustable) stowable alongside boom
- Foldable Rooster Head for direct pull (max 3.5tons)
- Elevated working platform
- Additional Hooks
- Remote controller
- Working Area Limiter for safe operation in restricted areas
- Remote access platform including GPRS localization etc.
- Others upon request

FR

- Cabine à inclinaison hydraulique
- Tuiles à 3 nervures de 700 mm
- Tuiles plates.
- Extension télescopique de 3,5 / 5,8 / 8,1 m repliable sur la flèche base, inclinaison 0° / 20° / 40°
- Tête pliable pour traction directe (max 3,5 tonnes)
- Plateforme aérienne
- Télécommande
- Mouflas de différents capacités
- Limiteur de zone de travail pour fonctionner en toute sécurité dans des espaces confinés, application d'accès à distance, localisation GPRS
- Autres sur demande

DE

- Hydraulisch Neigbarkabine
- Bodenplatten mit 3 Stäben von 700 mm
- Flachbodenplatten
- Teleskopverlängerung von 3,5 / 5,8 / 8,1 m Länge, seitlich am Ausleger zusammenklappbar, Neigung 0° / 20° / 40°
- Schnabelausleger (max 3.5t)
- Hubarbeitsbereich
- Fernbedienung
- Blöcke verschiedener Tragkraft
- Arbeitsbereichsbegrenzer für den sicheren Betrieb auf engstem Raum, Fernzugriffsanwendung, GPRS-Lokalisierung
- Zusätzliches Zubehör auf Anfrage



Via Caorsana 49 - 29122 Piacenza - Italy

Tel. ++39/0523/573711

Fax ++39/0523/593253

Web: www.marchetti.it

E-Mail: mark@marchetti.it / info@marchetti.it



LinkedIn



YouTube

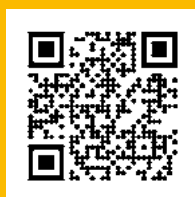

Per il costante miglioramento del prodotto, dati e caratteristiche tecniche possono variare a nostro giudizio senza alcun obbligo di preavviso.

Le informazioni riportate sono solo a titolo indicativo. La messa in servizio della macchina richiede l'osservanza del manuale d'Uso e delle tabelle di portata fornite con la macchina.

In accordance with our policy of constant improvement, we reserve the right to amend this specification at any time without notice.

Data published in this brochure is to be intended as a guide; crane operation is subject to the observance of the Use & Maintenance manual and the Lifting Charts supplied with the machine.

Suivant notre politique d'amélioration, nous nous réservons le droit de modifier sans préavis certaines des caractéristiques indiquées dans cette notice.

Les renseignements ci-inclus, sont donnés à titre d'exemple; la mise en service de la machine est autorisée à condition que le manuel d'Utilisation et d'Entretien et les Tableaux de Charges fournies soient observés.

Aufgrund der ständigen Weiterentwicklung des Produkts behalten wir uns das Recht vor, die technischen Daten und Eigenschaften ohne Vorankündigung zu ändern.

Die aufgeführten Informationen dienen nur zur Orientierung. Bei der Inbetriebnahme der Maschine müssen die Bedienungsanleitung und die Traglasttabellen beachtet werden.